



HEIMELIG
BETTEN

Das Pflegebett für daheim

Viola

Bedienungsanleitung



Inhalt

D

Inhalt	1
Vorwort	2
1 Ihr Produkt	3
1.1 Beschreibung	3
1.2 Optionale Komponenten	4
2 Vor der Benutzung	5
2.1 Vorgesehene Benutzung	5
2.2 Allgemeine Sicherheitshinweise	5
2.3 Symbole am Pflegebett	6
3 Benutzung des Pflegebetts	7
3.1 Montage/Demontage, Transport und Lagerung	7
3.2 Montage	7
3.3 Benutzung des Bedienteils	7
3.4 Bedienung der Seitengitter	8
3.5 Beinauflage manuell einstellen	9
3.6 In das Bett legen/aus dem Bett aufstehen	10
4 Wartung	11
4.1 Wartungspunkte	11
4.2 Wartungshinweise	12
4.3 Störungsbeseitigung	12
4.4 Voraussichtliche Nutzungsdauer	12
4.5 Wiederbenutzung	12
4.6 Nutzungsende	13
5 Technische Daten	14

Vorwort

Herzlichen Glückwunsch! Sie sind nun Besitzer eines Vermeiren-Pflegebetts!

Dieses Pflegebett wurde von versierten und engagierten Mitarbeitern gefertigt. Es entspricht hinsichtlich Konstruktion und Fertigung den hohen Qualitätsstandards von Vermeiren.

Vielen Dank für Ihr Vertrauen in Produkte von Vermeiren. Dieses Handbuch soll Ihnen bei der Benutzung dieses Pflegebetts und seiner Bedienmöglichkeiten helfen. Lesen Sie es daher bitte aufmerksam durch, um sich mit der Bedienung, den Fähigkeiten und Beschränkungen Ihres Pflegebetts vertraut zu machen.

Sollten Sie nach der Lektüre dieses Handbuchs noch Fragen haben, können Sie sich jederzeit an Ihren Fachhändler wenden. Er wird Ihnen gerne in dieser Angelegenheit weiterhelfen.

Wichtiger Hinweis

Um Ihre Sicherheit zu gewährleisten und die Nutzungsdauer Ihres Produkts zu verlängern, sollten Sie es gut behandeln und regelmäßig überprüfen und/oder warten lassen.

Dieses Handbuch enthält die neuesten Produktentwicklungen. Vermeiren behält sich das Recht vor, Veränderungen an dieser Art von Produkt vorzunehmen, ohne eine Verpflichtung einzugehen, ähnliche bereits ausgelieferte Produkte anzupassen oder auszutauschen.

Zur Präzisierung der Anweisungen in diesem Handbuch werden Abbildungen verwendet. Details des abgebildeten Produkts können von Ihrem Produkt abweichen.

Verfügbare Informationen

Auf unserer Website <http://www.vermeiren.com/> finden Sie stets die aktuellste Version folgender Informationen. Informieren Sie sich bitte regelmäßig auf dieser Website nach eventuell verfügbaren Aktualisierungen.

Sehbehinderte Menschen können sich die elektronische Version dieses Handbuchs herunterladen und mit Hilfe einer Sprachsyntheselösung („Text-to-Speech-Software“) vorlesen lassen.



- Dieses Handbuch
Für Benutzer und Fachhändler



- Montageanleitung (Anweisungen zur Montage und Demontage)
Für Fachhändler



- Servicehandbuch (Betten)
Für Fachhändler



- EG-Konformitätserklärung
Für Benutzer und Fachhändler

1 Ihr Produkt

D

1.1 Beschreibung

Das ILLICO-Pflegebett lässt sich leicht montieren und demontieren und ist damit auch für eine zeitweilige Benutzung geeignet.

- i** Bevor Sie Ihr Pflegebett benutzen, informieren Sie sich bitte über die technischen Details und Benutzungsbedingungen (siehe Kapitel 5).



Abbildung 1 Wichtige Teile; Bett in der höchsten Position

- | | |
|-------------------------------------|--|
| 1. Kopfteil | 7. Motor des Matratzengestells |
| 2. Aufrichtstange / Trapezhandgriff | 8. Motor des Knieknicksystems (optional) |
| 3. Seitengitter, klappbar | 9. Untergestell |
| 4. Fußteil | 10. Lenkrolle mit Bremse |
| 5. Bedienteil | |
| 6. Motor der Kopfsektion | |

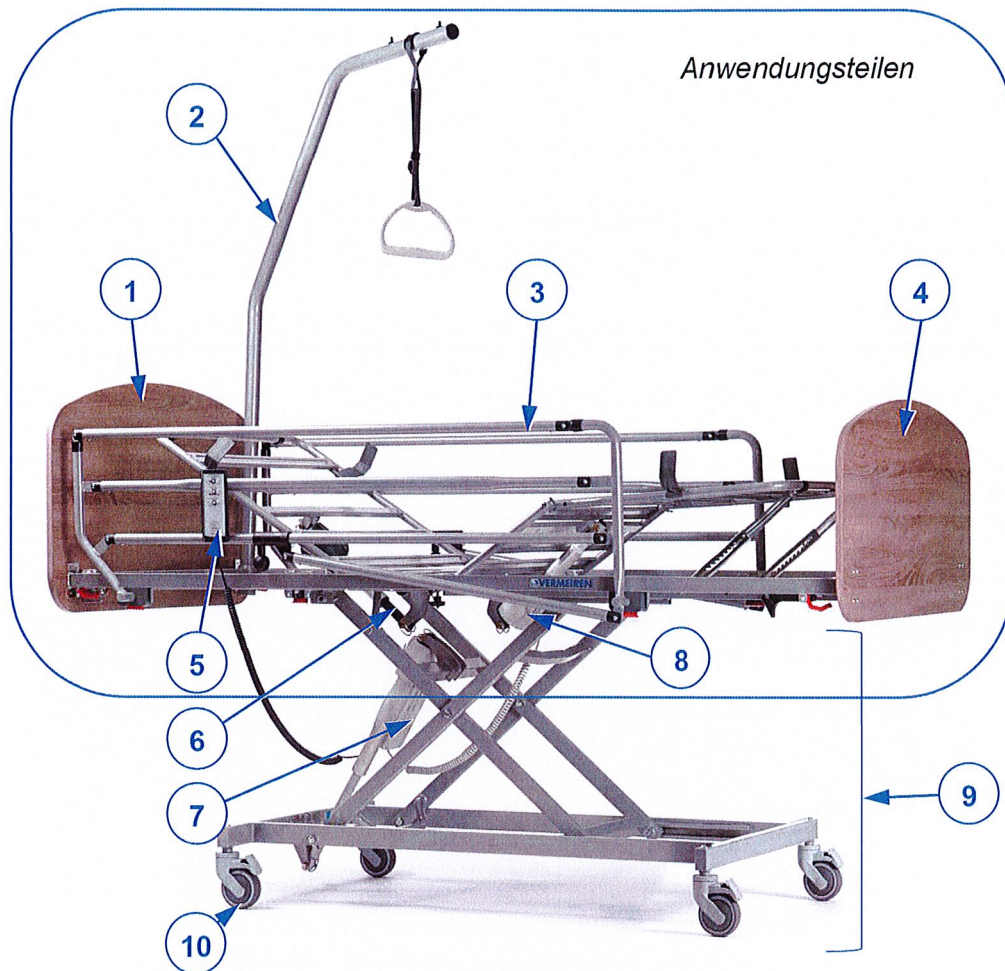

Abbildung 2 Wichtige Teile; Bett in der niedrigsten Position

- | | |
|---|---|
| 1. Kopfteil | 13. Unterschenkelbereich |
| 2. Aufrichtstange / Trapezhandgriff | 14. Oberschenkelbereich |
| 3. Seitengitter, klappbar | 15. Kopfbereich |
| 4. Fußteil | 16. Matratzengestell,
inkl. Komponenten (13+14+15) |
| 11. Anordnung des Typenschildes
(am Bettrahmen, am Kopfende) | 19. Matratzenhalter |
| 12. Gurt | |

1.2 Optionale Komponenten

Ihr Pflegebett ist möglicherweise mit folgenden Komponenten ausgestattet:

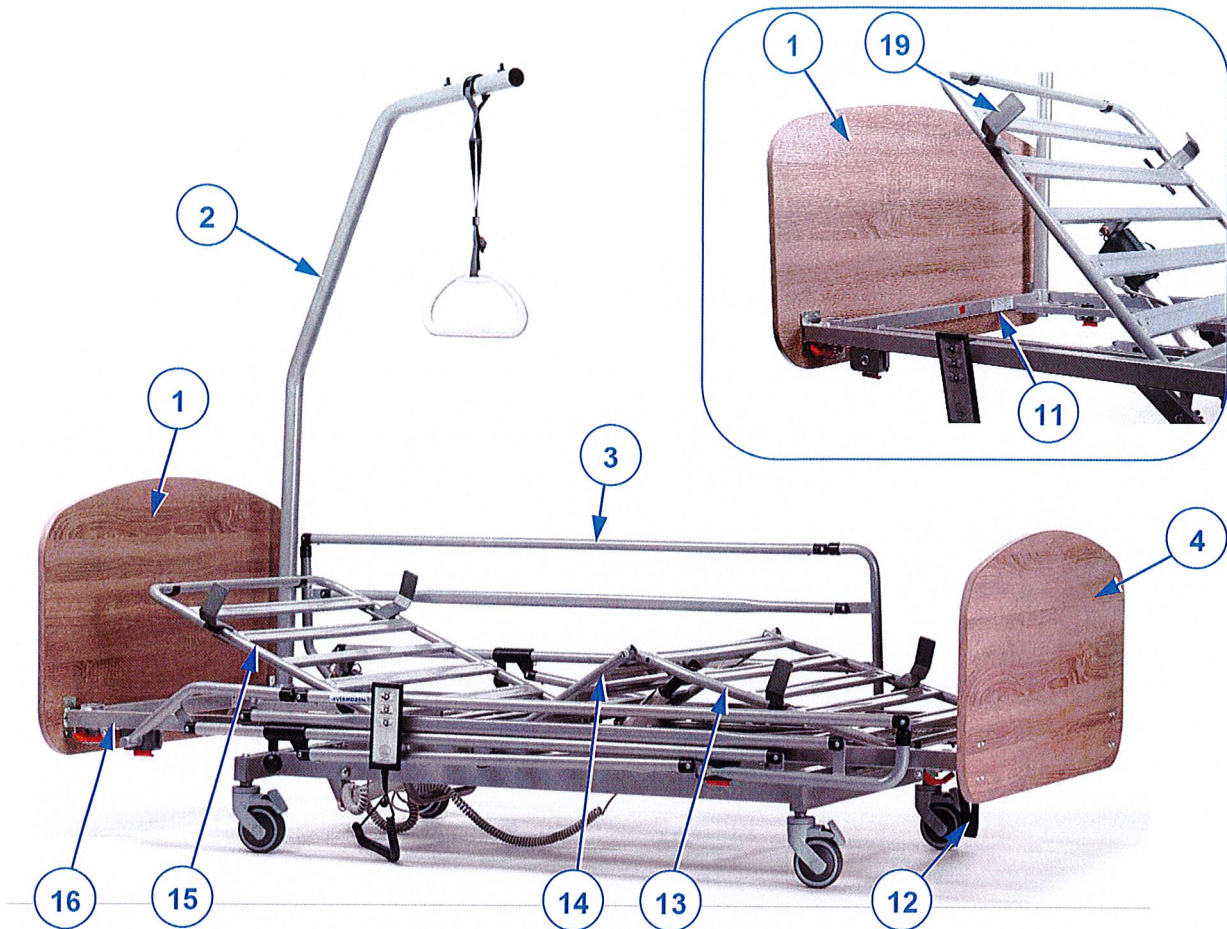
- Zusatzmotor (8) für den elektrischen Betrieb des Knieknicksystems
- Kopfteil, Fußteil, Seitengitter sind austauschbar
- Matratzenrahmen mit Gestell aus Kunststoff statt Metall
- Längenverlängerungssatz
- Breitenverlängerungssatz

Für weitergehende Informationen wenden Sie sich bitte an Ihren Fachhändler.

2 Vor der Benutzung



2.1 Vorgesehene Benutzung

Dieser Kapitel enthält eine kurze Beschreibung der vorgesehenen Benutzung Ihres Pflegebetts. Darüber hinaus enthalten die Anweisungen in den anderen Kapiteln zusätzliche Warnhinweise. Auf diese Weise wollen wir Sie auf die Möglichkeit einer unsachgemäßen Benutzung hinweisen.

- Dieses Pflegebett ist als ein Klasse II-Produkt eingestuft und nur für die Benutzung im Innenbereich geeignet.
- Es ist ausschließlich dafür konzipiert und gefertigt, eine (1) Person mit einem Gewicht von maximal 135 kg zu tragen.
- Das Pflegebett ist für die häusliche Krankenpflege gemäß IEC-Norm 60601-2-52, Anwendungsumgebung 4, konzipiert.
- Verwenden Sie nur eine geeignete Matratze auf diesem Bett (zu Einzelheiten siehe 5).
- Verwenden Sie ausschließlich von Vermeiren genehmigte Zubehör- oder Ersatzteile.
- Die Garantie für dieses Produkt beruht auf dessen normaler Benutzung und Wartung wie in diesem Handbuch beschrieben. Schäden an Ihrem Produkt, die auf unsachgemäße Benutzung oder mangelnde Wartung zurückzuführen sind, führen zum Erlöschen der Garantie.

2.2 Allgemeine Sicherheitshinweise

 **WARNUNG** Gefahr von Personen- und/oder Sachschäden

Nehmen Sie keine Änderungen am Bett ohne Genehmigung des Herstellers vor.

 **VORSICHT** Gefahr von Personen- und/oder Sachschäden





Befolgen Sie die Anweisungen in diesem Handbuch und beachten Sie die Sicherheitshinweise. Andernfalls besteht die Gefahr, dass Sie sich oder Dritte oder verletzen könnten oder das Pflegebett beschädigt werden könnte.

- Benutzen Sie das Bett nur auf einem ebenen, flachen und stabilen Untergrund, so dass alle vier Räder Bodenkontakt haben.
- Wenn der Patient unbeaufsichtigt im Bett gelassen wird, lassen Sie das Bett in der tiefstmöglichen Position stehen.
- Überschreiten Sie keinesfalls die maximale Belastung wie in Kapitel 5 angegeben.
- Benutzen Sie das Bett NICHT als Transportmittel, Steighilfe oder Ablage für schwere oder heiße Gegenstände.
- Der Hersteller haftet nicht für Schäden, die auf mangelnde oder unsachgemäße Wartung oder die Nichtbefolgung der Anweisungen in diesem Handbuch zurückzuführen sind.
- Ihr Pflegebett wurde auf elektromagnetische Verträglichkeit geprüft und erfüllt die entsprechende Norm. Ungeachtet dieser Konformität besteht die Möglichkeit, dass das Betriebsverhalten durch elektromagnetische Felder (z. B. Mobiltelefone, Hochleistungs-Energiequellen) beeinflusst wird.
- Es besteht die Möglichkeit, dass die Elektronik des Bettes andere elektronische Geräte beeinflusst. Das Bett sollte daher auf Beschädigungen oder Verschleiß überprüft werden (siehe Kapitel 4).
- Verwenden Sie keine mechanischen oder elektrischen Vorrichtungen am Bett.
- Stellen Sie beim Betrieb des Bettes sicher, dass keine Gegenstände oder Kabel zwischen beweglichen Teilen des Bettes eingeklemmt werden. Achten Sie darauf, dass das Netzkabel nicht durch bewegliche Teile oder scharfe Kanten oder durch Quetschen unter den Rädern beschädigt wird.

Jedes schwerwiegende Vorkommnis [MDR (EU) 2017/745 §2 (65)], das im Zusammenhang mit dem Produkt aufgetreten ist, sollte dem Hersteller und der zuständigen Behörde des Mitgliedstaats, in dem der Anwender und/oder Patient ansässig ist, gemeldet werden.

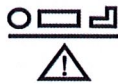
2.3 Symbole am Pflegebett

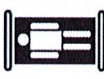
Die nachstehend aufgeführten Symbole gelten für das Pflegebett. Fehlende Symbole finden Sie in der entsprechenden ISO-Norm (ISO 7000, ISO 7001 und IEC 417).

	Maximalgewicht des Benutzers (in kg)
	Maximale sichere Arbeitslast (in kg)
	Maximal Matratzendicke (in mm)
	Matratzenabmessungen (in cm)
	Typbezeichnung
	Klemmgefahr

3 Benutzung des Pflegebetts

D

3.1 Montage/Demontage, Transport und Lagerung

Das Bett wird von Ihrem Fachhändler gemäß den Anweisungen in die Montageanleitung montiert. Für den Transport kommen sämtliche Teile in einen Transportwagen. Befestigen Sie den Transportwagen und die Bettelemente fest am Fahrzeug, damit sie sich während des Transports nicht bewegen können.

Bei Nichtgebrauch sollte das Bett an einem trockenen Platz abgestellt werden (zu Einzelheiten siehe Kapitel 5).

3.2 Montage

 **VORSICHT** Gefahr von Personen- oder Sachschäden
Achten Sie darauf, das Bett ohne Personen darin zu bewegen.

1. Sofern noch nicht geschehen, montieren Sie das Bett gemäß den Anweisungen in die Montageanleitung.
2. Achten Sie bei Benutzung des Betts darauf, dass sich Bezüge und Laken innen hinter den Seitengittern befinden.
3. Trennen Sie das Netzkabel von der Steckdose ab und legen Sie das Kabelende auf das Bett.
4. lösen Sie die Bremsen an den Lenkrollen (siehe [A] in der folgenden Abbildung).
5. Rollen Sie das leere Bett an seinen Platz.
6. Betätigen Sie anschließend die vier Bremsen (siehe [B] in der folgenden Abbildung).
7. Schließen sie das Netzkabel des Betts an einer Steckdose mit 220/230 V Wechselstrom an.

Bremsen lösen [A]:
Drücken Sie mit dem Fuß den oberen Teil des Bremshebels nach hinten.

Bremsen betätigen [B]:
Drücken Sie mit dem Fuß den unteren Teil des Bremshebels gegen die Lenkrolle.



Abbildung 3 Lenkrolle mit Bremse

3.3 Benutzung des Bedienteils

 **VORSICHT** Verletzungsgefahr

- Um den sicheren Betrieb des Bettes sicherzustellen, darf die Betriebsart NUR von autorisiertem medizinischen Personal mit dem Schlüsselanhänger geändert werden.

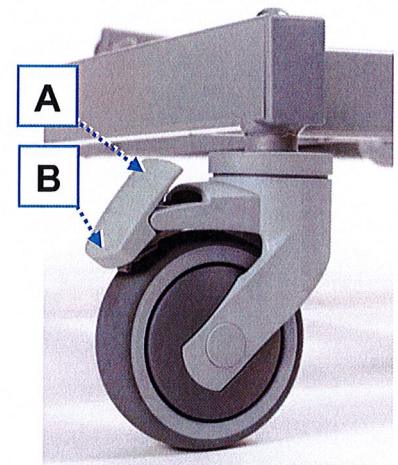
Das Pflegebett wird mit einem Bedienteil geliefert, um die beweglichen Teile zu betätigen. Das Bedienteil hat zwei Betriebsarten: normaler Patientenbetrieb und Betrieb durch autorisiertes und geschultes medizinisches Personal. In letzterem Fall ist das Bedienteil nur mit einem Schlüsselanhänger zugänglich, um von geschultem medizinischem Personal benutzt zu werden.

3.3.1 Benutzung durch den Patienten

- i** Einige der nachstehend genannten Tasten reagieren unter Umständen nicht, wenn Sie sie betätigen. Das liegt daran, dass sie je nach Ihrem Gesundheitszustand vom Pflegepersonal gesperrt sind.



Die folgenden Tasten sind auf dem Bedienteil verfügbar. Drücken und halten Sie die Tasten so lange, bis die gewünschte Stellung erreicht ist. Um die Bewegung anzuhalten, lassen Sie die Taste wieder los.

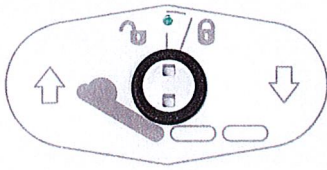

Rückenteil AUF/AB

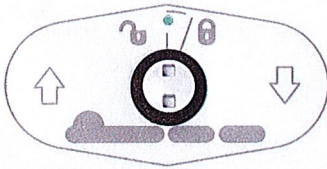

Matratzengestell AUF/AB

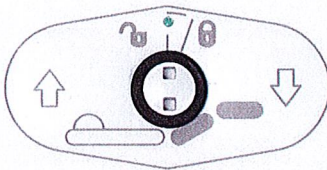

Fußteilverstellung AUF/AB

3.3.2 Sperrfunktion (nur für medizinische Zwecke)

Um versehentliche Bewegungen durch den Patienten zu verhindern, lassen sich die Taste des Bedienteils mit einem Schlüsselanhänger sperren.

Zum Sperren / Entsperrn muss das kleine Einstellrad zwischen zwei Tasten mit Hilfe des Schlüssels gedreht werden.

Die Anzeige (a) in der Mitte des Schalters leuchtet

- grün, wenn der Verriegelungsschalter entsperrt ist
- gelb, wenn der Verriegelungsschalter gesperrt ist

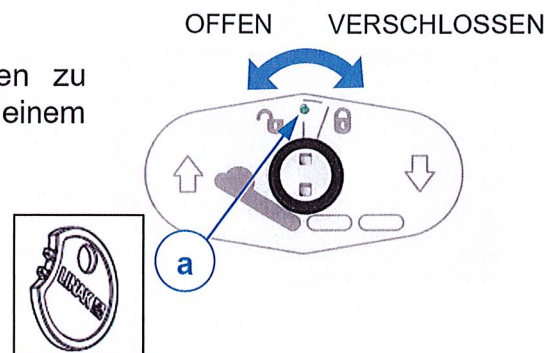

3.4 Bedienung der Seitengitter

3.4.1 Seitengitter aus Metall

- Seitengitter (3) herunterklappen: ziehen Sie den schwarzen Kugelknopf (17) nach unten, um das Seitengitter zu entriegeln und herunterzuklappen.
- Seitengitter (3) heraufklappen: ziehen Sie das Gitter nach oben, bis es einrastet.

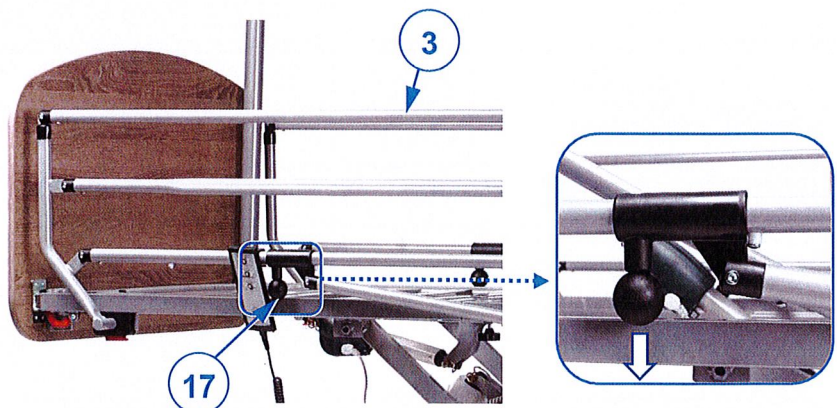

3.4.2 Geteilte Seitengitter

- Seitengitter (4) herunterklappen: Ziehen Sie den Knopf (20), um das Seitengitter zu entriegeln und klappen Sie die Schiene nach unten. Falls erforderlich, wiederholen Sie dies für das zweite geteilte Seitengitter auf derselben Seite.
- Seitengitter (4) heraufklappen: ziehen Sie das Gitter nach oben, bis es einrastet.

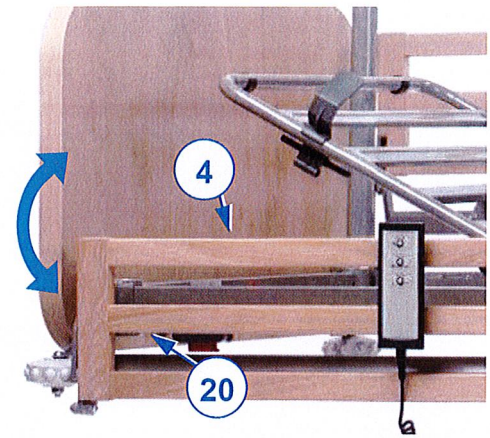

3.4.3 Seitengitter aus Holz

- Seitengitter herunterklappen:
 1. Heben Sie den oberen Seitengitterholm vorsichtig an.
 2. Drücken Sie die Taste (21) an der Seite des Kopf- oder Fußteils.
 3. Senken Sie die Seitengitter vorsichtig ab. Ergreifen Sie immer nur die obere Holzlatte.
- Seitengitter heraufklappen: ziehen Sie das obere Gitter nach oben, bis es einrastet.



3.5 Beinauflage manuell einstellen

 **VORSICHT** Gefahr von Verletzungen durch Einklemmen oder Beschädigungen des Betts

- Stellen Sie sicher, dass weder anwesende Personen noch Gegenstände zwischen beweglichen Teilen eingeklemmt werden.
- Benutzen Sie nur den Hurt (12) am Fußende, um die Höhe der Beinauflage einzustellen.

Beine/Füße anheben

1. Um Füße und Beine anzuheben, ergreifen Sie den Gurt am Fußende des Betts.
2. Ziehen Sie am Gurt, um den Beinbereich des Matratzengestells in die gewünschte Höhe zu bringen. Wenn Sie aufhören zu ziehen, rastet das System (18) in der jeweiligen Stellung ein.

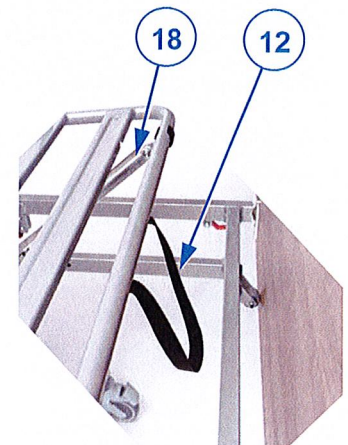

Beine/Füße absenken

1. Ziehen Sie am Gurt, bis die höchste Stellung erreicht ist, um das Rastsystem (18) zu entriegeln.
2. Halten Sie den Gurt fest und senken Sie den Beinbereich langsam ab.

Abbildung 4 Einstellen der Kniehöhe

3.6 In das Bett legen/aus dem Bett aufstehen

**VORSICHT**

Sturzrisiko

- Falls Sie den Vorgang allein nicht sicher bewältigen können, bitten Sie jemanden um Hilfe.

Zu Bett gehen

1. Prüfen Sie, ob die Bremsen der Lenkrollen betätigt sind (siehe 3.2).
2. Stellen Sie die Höhe des Bettes mit dem Bedienteil ein (siehe 3.3).
3. Senken Sie das Seitengitter ab (siehe 3.4).
4. Stellen Sie sich möglichst dicht neben das Bett.
5. Legen Sie sich ins Bett. Benutzen Sie die Aufrichtstange mit dem Trapezhandgriff, um die richtige Liegeposition einzunehmen.
6. Klappen Sie das Seitengitter hoch (siehe 3.4).

Aufstehen

1. Stellen Sie das Bett so ein, dass Sie möglichst leicht aus dem Bett aufstehen können:
 - Senken Sie den Unterschenkelbereich ab (siehe 3.3 oder 3.5).
 - Senken Sie das Seitengitter ab (siehe 3.4).
 - Senken Sie das Bett mit dem Bedienteil ab (siehe 3.3).
2. Richten Sie sich auf und schwenken Sie Ihre Beine aus dem Bett heraus. Benutzen Sie die Aufrichtstange mit dem Trapezhandgriff, um die richtige Liegeposition einzunehmen.

4 Wartung



Obwohl Ihr Pflegebett nur minimalen Wartungsaufwand erfordert, ist es dennoch ratsam, es regelmäßig zu inspizieren, um einen störungsfreien Betrieb für viele Jahre sicherzustellen.

4.1 Wartungspunkte

VORSICHT

Beschädigungsgefahr

- Reparaturen und Erneuerungen dürfen nur von geschultem Personal und mit Original-Ersatzteilen von Vermeiren durchgeführt werden.
- i**
 - Auf der letzten Seite dieses Handbuchs befindet sich ein Registrierungsformular, auf dem der Fachhändler jeden Service dokumentieren kann.
 - Die Wartungshäufigkeit hängt von der Häufigkeit und Intensität der Nutzung ab. Wenden Sie sich an Ihren Fachhändler, um einen allgemeinen Zeitplan für Inspektion/Wartung/Reparatur zu vereinbaren.
 - Erkundigen Sie sich bei der nächstgelegenen Vermeiren-Geschäftsstelle nach einem Servicepunkt oder Fachhändler in Ihrer Nähe.

Einmal pro Jahr / für jeden Neubenutzer

Bevor dieses Pflegebett einem Neubenutzer übergeben wird, mindestens jedoch einmal pro Jahr, muss es gewartet und desinfiziert werden. Für weitergehende Hinweise wenden Sie sich bitte an Ihren Fachhändler.

Einmal pro Monat

Unterziehen Sie folgende Punkte einer regelmäßigen Sichtprüfung:

- Achten Sie darauf, dass keine Drähte, Haare, Sand oder Teppichfasern an den Lenkrollen anhaften.
- Überprüfen Sie die Funktion der Bremsen. Falls sich das Bett bewegen lässt, obwohl die Bremsen betätigt wurden, sollten Sie Räder und Bremsen auf Verschleiß oder Beschädigung durch Öl, Wasser usw. überprüfen.
- Bedienteil, Motoren, Verbindungspunkte und Kabel: auf Schäden wie durchgescheuerte oder gebrochene und dadurch freiliegende Kabel überprüfen.
- Kontrollieren Sie, ob alle Teile ordnungsgemäß gesichert sind.
- Kontrollieren Sie alle Teile auf Beschädigungen oder Verschleiß. Wenden Sie sich wegen etwaiger Reparaturen oder Ersatzteilen an Ihren Fachhändler.

Einmal pro Woche

Reinigung:

- Entfernen Sie Staub mit einem weichen Tuch oder einem Staubsauger.
- Bei starker Verschmutzung machen Sie das Pflegebett frei und entfernen die Matratze. Wischen Sie alle Teile mit einem feuchten (nicht durchnässten) Tuch ab. Benutzen Sie ggf. eine milde Seife, die für Lacke und Kunststoffe geeignet ist.

Bei Lagerung

Achten Sie darauf, dass das Bett trocken gelagert wird, um Schimmel- oder Rostbefall zu vermeiden (siehe Kapitel 5).

4.2 Wartungshinweise

4.2.1 Reinigung

VORSICHT

Beschädigungsgefahr durch Feuchtigkeit

- Halten Sie Bedienteil, Motoren und Verbindungspunkte sauber und schützen Sie sie vor Feuchtigkeit.
- Halten Sie die Bedienkonsole sauber und schützen Sie sie vor Wasser und Regen.
- Benutzen Sie keinesfalls einen Wasserschlauch oder Hochdruckreiniger, um das Bett zu reinigen.

Wischen Sie alle festen Teile des Bettes mit einem feuchten (nicht durchnässten) Tuch ab. Benutzen Sie ggf. eine milde Seife, die für Lacke und Kunststoffe geeignet ist. Die Polsterung kann mit lauwarmem Wasser und einer milden Seife gereinigt werden. Verwenden Sie keine scheuernden Reinigungsmittel.

4.2.2 Desinfektion

VORSICHT

Beschädigungsgefahr

Eine Desinfektion darf nur von dafür geschultem Personal durchgeführt werden. Wenden Sie sich hierfür an Ihren Fachhändler.

Verwenden Sie zum Reinigen des Bettes ein weiches, feuchtes Tuch und lauwarmes Wasser mit einem milden Desinfektionsmittel für den Haushalt.

4.3 Störungsbeseitigung

Auch bei ordnungsgemäßer Benutzung des Pflegebetts kann ein technisches Problem auftreten. In diesem Fall wenden Sie sich bitte an Ihren Fachhändler.



VORSICHT

Gefahr von Verletzungen und Schäden am Pflegebett

- Versuchen Sie NIEMALS, das Pflegebett selbst zu reparieren, um ein Problem zu beheben.

Die nachstehend genannten Symptome können auf ein Problem hindeuten. Sie sollten sich daher stets an Ihren Fachhändler wenden, wenn eine der folgenden Situationen eintritt:

- Ungewöhnliche Geräusche
- Durchgescheuerte/gebrochene Stromkabel
- Gerissene oder gebrochene Steckverbinder
- Ruckartige Bewegungen der Rahmenteile
- Beschädigte oder gebrochene Lenkrollen
- Das Bedienteil funktioniert nicht, obwohl die Stromversorgung für das Pflegebett intakt ist

4.4 Voraussichtliche Nutzungsdauer

Die durchschnittliche Nutzungsdauer Ihres Pflegebetts beträgt 5 Jahre. Je nach Nutzungshäufigkeit und Wartung kann die Nutzungsdauer Ihres Rollstuhls länger oder kürzer sein.

4.5 Wiederbenutzung

Lassen Sie das Bett vor jeder Wiederbenutzung desinfizieren, inspizieren und entsprechend den Anweisungen in Abschnitt **Error! Reference source not found.** und 4.2 warten.

4.6 Nutzungsende

Am Ende seiner Nutzungsdauer muss das Pflegebett gemäß den geltenden Umweltvorschriften entsorgt werden. Dazu wird es im besten Fall zerlegt, um den Transport wiederverwertbarer Teile zu erleichtern.



5 Technische Daten

Die nachstehenden technischen Daten gelten für dieses Pflegebett nur bei Standardeinstellungen und optimalen Umgebungsbedingungen. Berücksichtigen Sie diese Details bei der Benutzung.

Die Werte gelten nicht mehr, falls das Pflegebett modifiziert wurde, beschädigt ist oder starke Verschleißerscheinungen aufweist.

Tabelle 1: Technische Daten

Marke	Vermeiren
Typ	Pflegebett
Modell	Illico

Beschreibung	Abmessungen
Max. Benutzergewicht	135 kg
Länge	2080 mm
Höhe	783 mm - 1313 mm
Breite	1024 mm
Höhe des Matratzengestells (verstellbar)	Durchgehend von 298-828 mm (ohne Matratze)
Gesamtgewicht	85 kg (ohne Seitengitter, Aufrichtstange und Trapezhandgriff)
Gesamtgewicht der schwersten Komponente	31 kg
Max. Winkel Kopfbereich (verstellbar)	70°
Max. Winkel Oberschenkel	36,8°
Max. Winkel Unterschenkel	-17,2°
Max. sichere Arbeitslast	170 kg
Nennbelastung Aufrichtstange	75 kg
Matratzenspezifikation	Min. RG 35, Dicke 120 mm, 2000x900 mm, max. 20 kg
Freiraum unter dem Bett zum Anheben des Patienten	150 mm
Lenkrollen (4x)	Ø 100 mm, alle Rollen mit Bremse
Motor des Untergestells	Linak LA40, IPX6
Motor der Kopfsektion	Linak LA27, IPX6
Motor des Knieknicksystems (optional)	Linak LA27, IPX6
Bedienteil	Linak HL7X045-01, IPX4
Transformator	Linak CA40, IPX6
Nennspannung, Transformator	U _{in} : 100-240 V AC, 50/60 Hz I _n : max. 2,5 A
Einschaltphase	10 %, max. 2 Minuten, dann 18 Minuten Ruhephase
Geräuschpegel	~ 48 dB(A)
Schutzart/-klasse	Schutzklasse II, Anwendungsteil Typ B / IPX4
Lagerungs- und Benutzungstemperatur	+5°C bis +40°C
Benutzungs- und Lagerungsfeuchte	20 % / 90 %

Wir behalten uns das Recht vor, technische Änderungen vorzunehmen. Messtoleranz ±15 mm / 1,5 kg / 1,5°

*** Max. sichere Arbeitslast = Benutzergewicht + Matratzengewicht + Zubehörgewicht**



HEIMELIG BETTEN

Das Pflegebett für daheim

heimelig betten ag
Einfangstrasse 9
CH-8575 Bürglen
T 071 672 70 80
heimelig.ch